

ASUS[®]

**VG259 serisi
LCD Monitörü**

Kullanım Kılavuzu

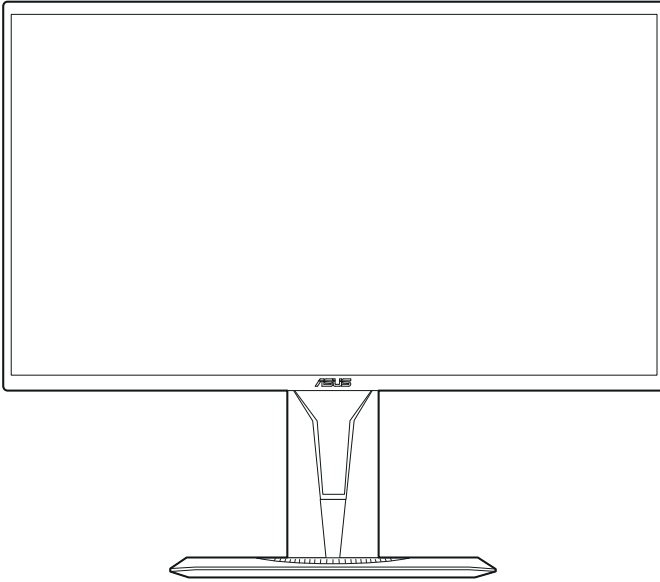

HDMI[™]
HIGH DEFINITION MULTIMEDIA INTERFACE

Telif hakkı © 2019 ASUSTeK COMPUTER INC. Tüm Hakları Saklıdır.

Yedekleme amacıyla satın alan kişinin sakladığı belgeler haricinde bu kılavuzda açıklanan ürünler ve yazılımlar dahil olmak üzere bu kılavuzun hiçbir kısmı ASUSTeK COMPUTER INC. ("ASUS") firmasının açık yazılı izni alınmadan çoğaltılamaz, aktarılamaz, kopyası çıkarılamaz, geri alma sisteminde saklanamaz ya da herhangi bir şekilde veya herhangi bir yolla herhangi bir dile çevrilemez.

Aşağıdaki durumlarda ürün garantisi veya hizmeti uzatılmayacaktır: (1) Onarım, modifikasyon veya değişiklik yapma işleminin ASUS tarafından yazılı olarak onaylanması durumu haricinde yapılan ürünün onarılması, modifiye edilmesi veya değiştirilmesi işlemleri; veya (2) ürünün seri numarasının görünmez hale gelmesi veya kaybolması.

ASUS BU KILAVUZU AÇIK VEYA ZİMNİ HERHANGİ BİR GARANTİ VERİLMEYEN "OLDUĞU GİBİ" SAĞLAMAKTA OLUP BUNLARA HERHANGİ BİR SINIRLAMA GETİRİLMEKSİZİN ZİMNİ GARANTİLER YA DA SATILABİLİRLİK ŞARTLARI YA DA BELİRLİ BİR AMACA UYGUNLUK DAHİLDİR. ASUS'UN BU KILAVUZDA VEYA ÜRÜNDEKİ HERHANGİ BİR ARIZADAN VEYA HATADAN KAYNAKLANAN DURUMLARDAN HABERDAR EDİLMESİ DURUMU DA DAHİL OLMAK ÜZERE HİÇBİR DURUMDA ASUS, YÖNETİCİLERİ, ÇALIŞANLARI, PERSONELİ VEYA TEMSİLCİLERİ HERHANGİ BİR DOLAYLI, ÖZEL, RASTLANTISAL VEYA SONUÇSAL HASARDAN DOLAYI SORUMLU OLMAYACAKTIR (KAR KAYBI, İŞ KAYBI, KULLANIM VEYA VERİ KAYBI, İŞLETME YORUMLAMASI VB DURUMLAR İLE İLGİLİ HASARLAR DAHİLDİR).

İŞBU KILAVUZDA YER ALAN ÖZELLİKLER VE BİLGİLER SADECE BİLGİ AMAÇLI VERİLMİŞTİR VE HERHANGİ BİR BİLDİRİMDE BULUNULMAKSİZİN HERHANGİ BİR ZAMANDA DEĞİŞTİRİLEBİLİR VE ASUS TARAFINDAN TAAHHÜT VERİLMİŞ OLARAK YORUMLANAMAZ. ASUS, İŞBU KILAVUZDA GÖRÜNEN HERHANGİ BİR HATA YA DA YANLIŞTAN DOLAYI HERHANGİ BİR SORUMLULUK VEYA YÜKÜMLÜLÜK TAŞIMAMAKTA OLUP BUNLARA KILAVUZDA AÇIKLANAN ÜRÜNLER VE YAZILIM DAHİLDİR.

İşbu kılavuzda adı geçen ürünler ve kurum isimleri ilgili şirketlerin tescilli ticari markaları veya telif hakları olabilir veya olmayabilir ve herhangi bir ihlal durumuna sebep olmadan sahibinin avantajına olacak şekilde sadece tanımlama veya açıklama amacıyla kullanılmıştır.

İçindekiler

Bildirimler	iv
Güvenlik bilgileri.....	v
Bakım ve Temizlik.....	vi
Takeback Services.....	vii

Bölüm 1: Ürün tanıtımı

1.1 Hoşgeldiniz!	1-1
1.2 Paket içindekiler	1-1
1.3 Monitör tanıtımı	1-2
1.3.1 Önden görünüm	1-2
1.3.2 Arkadan görünüm	1-3
1.3.3 GamePlus İşlevi	1-4
1.3.4 GameVisual İşlevi	1-5

Bölüm 2: Ayar

2.1 Monitör kolunu/tabancasını monte etme	2-1
2.2 Monitörü ayarlama	2-2
2.3 Kolu sökme (VESA duvar montajı için).....	2-3
2.4 Kabloları bağlama	2-4
2.5 Monitörü açma.....	2-4

Bölüm 3: Genel talimatlar

3.1 OSD (Ekran Üstü Görüntüsü) menüsü	3-1
3.1.1 Nasıl yeniden yapılandırılır	3-1
3.1.2 OSD işlevi tanıtımı	3-1
3.2 Teknik özellikler özeti	3-7
3.3 Dış Boyutlar	3-9
3.4 Sorun giderme (FAQ).....	3-10
3.5 Desteklenen çalıştırma modu	3-11

Bildirimler

Federal İletişim Komisyonu Beyanı

Bu cihaz FCC Kurallarının 15. bölümüne uygundur. Çalışması aşağıdaki koşula bağlıdır:

- Bu cihaz zararlı olabilecek bir unsur içermez, ve
- Bu aygıt istenmeyen çalmaya sebep olabilecek etkileşim de dahil olmak üzere herhangi bir alınan etkileşimi kabul etmemelidir.

Bu cihaz test edilmiş ve FCC kurallarının Bölüm 15'inde belirtilen şartnameler uygun olarak Sınıf B bilgi cihazlarının sınırlarına uyumlu olduğu belirlenmiştir. Bu sınırlar, mesken alanlarda kullanım açısından girişimlere karşı uygun düzeyde bir koruma sağlanması amacıyla tasarlanmıştır. Bu donanım, radyo frekansı enerjisi üretir, kullanır ve yayabilir; talimatlara uygun olarak kurulmaması ve kullanılmaması durumunda radyo iletişimlerinde zararlı parazite neden olabilir. Bununla birlikte, böyle bir müdahalenin belli bir kurulumla ilgili olarak gerçekleşmeyeceğine dair bir garanti verilemez. Eğer ekipman açılıp kapatılarak anlaşılabilir olan radyo veya televizyon yayınlarının alımında zararlı etkileşime sebep olursa, kullanıcının aşağıdaki önlemlerden birini veya birkaçını yaparak etkileşimi düzeltmesi önerilir:

- Alıcı anteni yeniden yönlendirin ya da yerleştirin.
- Cihazla alıcı arasındaki mesafeyi artırmak.
- Cihazı alıcının bağlı olduğundan farklı bir devreye ait bir prize bağlamak.
- Satıcıya veya deneyimli bir radyo/TV teknisyenine başvurun.



Monitörün grafik kartına bağlanması için kılıflı kabloların kullanılması FCC düzenlemelerine uyumun sağlanmasını gerektirmektedir. Sorumlu tarafça uygunluğu onaylanmayan bu üründe yapılan değişiklik veya müdahaleler kullanıcının cihazı kullanıma yetkisini hükümsüz kılabilir.

Kanada İletişim Bakanlığı Beyanı

Bu dijital cihaz, Kanada İletişim Bakanlığınca Radyo Düzenlemelerinde ayarlanan dijital cihazdan çıkan radyo gürültüsü emisyonları için Sınıf B sınırlarını aşmaz.

Bu B Sınıf dijital cihaz Kanada ICES-003 ile uyumludur.

This Class B digital apparatus meets all requirements of the Canadian Interference - Causing Equipment Regulations.

Cet appareil numérique de la classe B respecte toutes les exigences du Règlement sur le matériel brouiller du Canada.

EAC

Güvenlik bilgileri

- Monitörü ayarlamadan önce, paket ile birlikte gelen tüm belgeleri dikkatlice okuyunuz.
- Yangın veya elektrik çarpması tehlikesini önlemek için, monitörü asla yağmura veya neme maruz bırakmayın.
- Monitör kabinini asla açmaya çalışmayın. Monitörün içindeki tehlikeli yüksek voltajlar ciddi bedensel yaralanma ile sonuçlanabilir.
- Eğer güç kaynağı kesilirse, kendiniz onarmaya çalışmayın. Kalifiye servis teknikeri veya perakendeciniz ile temasa geçiniz.
- Ürünü kullanmadan önce, tüm kabloların doğru bağlandığından ve güç kablolarının hasar görmediğinden emin olun. Eğer herhangi bir arıza bulursanız, derhal bayiniz ile temasa geçiniz.
- Kabinin arkasındaki veya üstündeki yuvalar ve açıklıklar havalandırma için sağlanmıştır. Bu yuvaları engellemeyin. Doğru havalandırma sağlanmadığı sürece bu ürün asla bir radyatörün veya ısı kaynağının üzerine ya da yakınına yerleştirmeyin.
- Monitör, sadece bilgi etiketinde belirtilen türde güç kaynağında çalıştırılmalıdır. Evinize tedarik edilen güç kaynağı türünün farkında değilseniz, bayinize ya da bölgenizdeki elektrik firmasına danışın.
- Yerel güç standardına uygun bir elektrik fişi kullanın.
- Güç şeritlerini ve uzatma kablolarını aşırı yüklemeyin. Aşırı yükleme yangın veya elektrik çarpması ile sonuçlanabilir.
- Toz, nem ve aşırı sıcaklıktan kaçının. Monitörü ıslanabilecek herhangi bir alana yerleştirmeyin. Monitörü, dengedeki bir yüzeye yerleştirin.
- Şimşek fırtınası sırasında ya da uzun süre kullanılmayacaksa ünitenin fişini prizden çekin. Böylece monitörünüzü güç dalgalanmalarının vereceği hasarlara karşı korursunuz.
- Monitör kabininin yuvalarına asla nesnelere sokmayın veya herhangi bir sıvıyı dökmeyin.
- Tatmin edici çalıştığından emin olmak için, monitörü sadece 100-240V AC arasındaki değere sahip yapılandırılan uygun prizlere sahip listelenen UL bilgisayarları ile kullanın.
- Monitörünüzde teknik sorun ile karşılaşırsanız, kalifiye servis teknikeri veya bayiniz ile temasa geçiniz.
- Ses seviyesi kontrolünü ve ekolayzeri orta konum dışındaki diğer ayarlara ayarlanması kulak/kulaklık çıkış gerilimini artırabilir ve dolayısıyla ses basınç seviyesini artırabilir.
- Adaptör sadece bu monitör için kullanılır, diğer amaçlar doğrultusunda kullanmayınız.

Cihazınız aşağıdaki güç kaynaklarından birini kullanır:

- Üretici firma: Delta Electronics Inc., Model: ADP-40KD BB



Üzeri çizili tekerli çöp kutusu işareti ürünün (elektrikli, elektronik ekipman ve civa içeren düğme hücre pil) halk çöplüğüne atılmaması gerektiğini gösterir. Lütfen elektronik ürünlerin imhası için yerel düzenlemeleri kontrol edin.

AEEE yönetmeliğine uygundur

Bakım ve Temizlik

- Monitörünüzü kaldırmadan ya da yeniden konumlandırmadan önce, kabloların ve güç kablosunun bağlantısını kesmek daha iyidir. Monitörü konumlandırırken doğru kaldırma tekniklerini izleyin. Monitörü kaldırdığınızda veya taşıdığınızda, monitörün kenarlarından tutun. Ekranı standından veya kablosundan tutarak kaldırmayın.
- Temizlik. Monitörünüzü kapatın ve elektrik fişini prizden çıkartın. Monitör yüzeyini lif bırakmayan, aşındırmayan bir bez kullanarak temizleyin. İnatçı lekeler hafif temizleyici ile nemlendirilen bir bez kullanılarak temizlenebilir.
- Alkol veya aseton içeren bir temizleyici kullanmayın. Monitörde kullanmak için olan bir temizleyici kullanın. Temizleyiciyi asla ekrana püskürtmeyin, monitörün içine damlayarak elektrik çarpmasına sebep olabilir.

Aşağıdaki bulgular monitörde normaldir:

- Floresan ışığının doğası sebebiyle ekran ilk kullanımda titreyebilir. Güç svicini kapatın ve tekrar açarak titremenin kaybolduğundan emin olun.
- Kullandığınız masaüstü modeline bağlı olarak ekranda hafif düzgün olmayan parlaklık bulabilirsiniz.
- Aynı görüntü saatlerce görüntülediğinde, görüntüyü değiştirdikten sonra önceki görüntünün gölge görüntüsü kalabilir. Ekran yavaş yavaş normale dönecek veya Güç Svicini birkaç saat kapatabileceksiniz.
- Ekran karardığında veya yanıp söndüğünde veya artık çalışmıyorken, bunu düzeltmek için bayiniz veya servis merkeziniz ile temasa geçiniz. Ekranı kendi başınıza tamir etmeyin!

Bu kılavuzda kullanılan ifadeler



UYARI: Bir görevi tamamlamaya çalışırken kendinize gelebilecek zararı önlemek için bilgi.



DİKKAT: Bir görevi tamamlamaya çalışırken komponentlere gelebilecek hasarı önlemek için bilgi.



ÖNEMLİ: Bir görevi tamamlamak için izlemeniz GEREKEN bilgilerdir.



NOT: Bir görevi tamamlamanız ayarım edecek ipuçları ve ek bilgiler.

Daha fazla bilgi nereden bulunabilir

Ek bilgi almak ve ürün ve yazılım güncellemeleri için aşağıdaki kaynaklara bakınız.

1. ASUS web siteleri

ASUS'un dünya çapındaki web siteleri ASUS donanımı ve yazılım ürünleri ile ilgili güncellenmiş bilgi sağlamaktadır. Bkz. <http://www.asus.com>.

2. İsteğe bağlı dokümantasyon

Ürün paketinizde bayiniz tarafından eklenebilecek isteğe bağlı belgeler bulunabilir. Bu belgeler standart paketin bir parçası değildir.

Takeback Services

ASUS recycling and takeback programs come from our commitment to the highest standards for protecting our environment. We believe in providing solutions for our customers to be able to responsibly recycle our products, batteries and other components as well as the packaging materials.

Please go to <http://csr.asus.com/english/Takeback.htm> for detail recycling information in different region.

1.1 Hoşgeldiniz!

ASUS® LCD monitörünü satın aldığınız için teşekkür ederiz!

ASUS'un en son geniş ekran LCD monitörü daha geniş, daha parlak ve kristal netliğinde ekran sunarken görüntüleme deneyiminizi geliştiren özelliklere de sahiptir.

Bu özellikler ile, monitörün size getirdiği güvenilir ve hoş görüntü deneyiminin keyfini çıkarabilirsiniz!

1.2 Paket içindekiler

Paketinizi kontrol ederek aşağıdaki ürünlerin içinde bulunup bulunmadığını kontrol edin:

- ✓ LCD monitörü
- ✓ Monitör tabanı
- ✓ Hızlı başlangıç kılavuzu
- ✓ Garanti kartı
- ✓ Güç adaptörü
- ✓ Güç kablosu
- ✓ DisplayPort kablosu (isteğe bağlı)
- ✓ HDMI kablosu (isteğe bağlı)







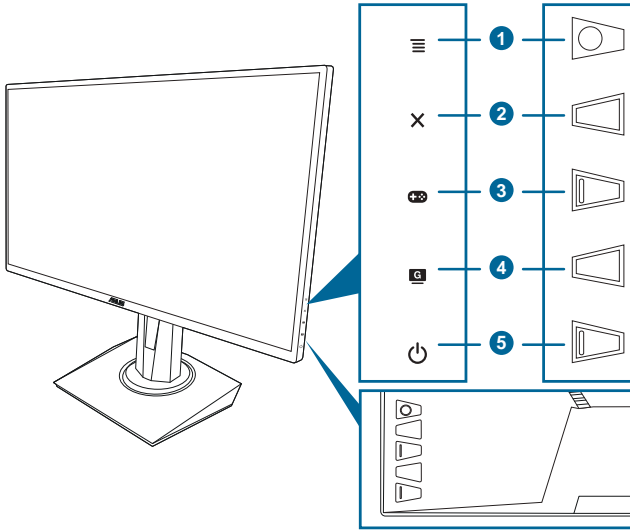

Yukarıdaki öğelerden herhangi biri yoksa ya da zarar görmüşse hemen satıcınız ile görüşün.

1.3 Monitör tanıtımı

1.3.1 Önden görünüm



1.  (5-yönlü) düğme:
 - OSD menüsünü açar. Seçilen OSD menü öğesi ile etkileşime girer.
 - Değerleri artırır/azaltır veya seçiminizi yukarı/aşağı/sola/sağa taşır.
 - Monitör bekleme moduna girdiğinde veya "SİNYAL YOK" mesajını gösterdiğinde giriş seçimi çubuğunu gösterir.
2.  düğmesi
 - OSD menü öğesinden çıkar.
 - Monitör bekleme moduna girdiğinde veya "SİNYAL YOK" mesajını gösterdiğinde giriş seçimi çubuğunu gösterir.
 - Tuş Kilidi işlevine 5 saniye uzun bastığınızda açık ve kapalı arasında değiştirir.
3.  düğmesi:
 - GamePlus hızlı erişim tuşu.  düğmesini yukarı/aşağı taşıyarak seçim yapın ve  üzerine basarak gerektiğinde işlevi onaylayın.
 - Monitör bekleme moduna girdiğinde veya "SİNYAL YOK" mesajını gösterdiğinde giriş seçimi çubuğunu gösterir.
4.  düğmesi
 - GameVisual hızlı erişim tuşu. Bu işlev tercihinize göre seçim yapabileceğiniz 7 alt işlevi içerebilir.

- Monitör bekleme moduna girdiğinde veya “SİNYAL YOK” mesajını gösterdiğinde giriş seçimi çubuğunu gösterir.
5.  Güç düğmesi/güç göstergesi
- Monitörü açar/kapatır.
 - Güç göstergesinin renk tanımı aşağıdaki tablodaki gibidir.

Durum	Tanım
Beyaz	AÇIK
Kehribar	Bekleme modu/Sinyal yok
KAPALI	KAPALI

1.3.2 Arkadan görünüm

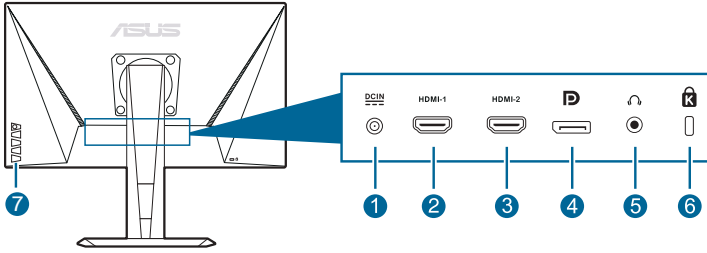







1. **DC-IN portu.** Bu port güç kablosuna bağlanır.
2. **HDMI portu.** Bu port bir HDMI uyumlu aygıt ile bağlanması içindir.
3. **HDMI portu.** Bu port bir HDMI uyumlu aygıt ile bağlanması içindir.
4. **DisplayPort.** Bu port bir DisplayPort uyumlu aygıtı bağlamak içindir.
5. **Kulaklık jakı.** Bu port sadece bir HDMI/DisplayPort kablosu bağlı iken kullanılabilir.
6. **Kensington kilit yuvası.**
7. **Kontrol düğmeleri.**

1.3.3 GamePlus İşlevi

GamePlus işlevi bir araç kiti sağlar ve farklı oyun türlerini oynarken kullanıcılar için daha iyi oyun deneyimi oluşturur. 6 farklı hedef artışı seçeneğiyle hedef artışı bindirme özelliği, oynadığınız oyuna en uygun olanı seçmenizi sağlar. Ekranın sol tarafında konumlandırabileceğiniz bir ekran üstü zamanlayıcı da vardır, böylece geçen oyun süresinin takibini yapabilirsiniz; FPS (saniyedeki kare sayısı) sayacı oyunun ne kadar sorunsuz bir şekilde ilerlediğini bilmenizi sağlar. Görüntü Hizalaması ekranın 4 tarafındaki hizalama satırlarını gösterirken birden fazla monitörü mükemmel bir şekilde hizalamanız için kolay ve kullanışlı bir araç sunar.

GamePlus'ı etkinleştirmek için:

1. GamePlus hızlı erişim tuşuna basın.
2. Farklı işlevler arasında seçim yapmak için  düğmesini yukarı/aşağı taşıyın.
3.  düğmesine basın veya  düğmesini sağa taşıyarak seçtiğiniz işlevi onaylayın ve  düğmesini yukarı/aşağı taşıyarak ayarlar arasında dolaşın.  düğmesini sola taşıyarak geri gidin, kapatın ve çıkın.
4. İsteddiğiniz ayarı vurgulayın ve  düğmesine basarak aktive edin. Deaktive etmek için  düğmesine basın.

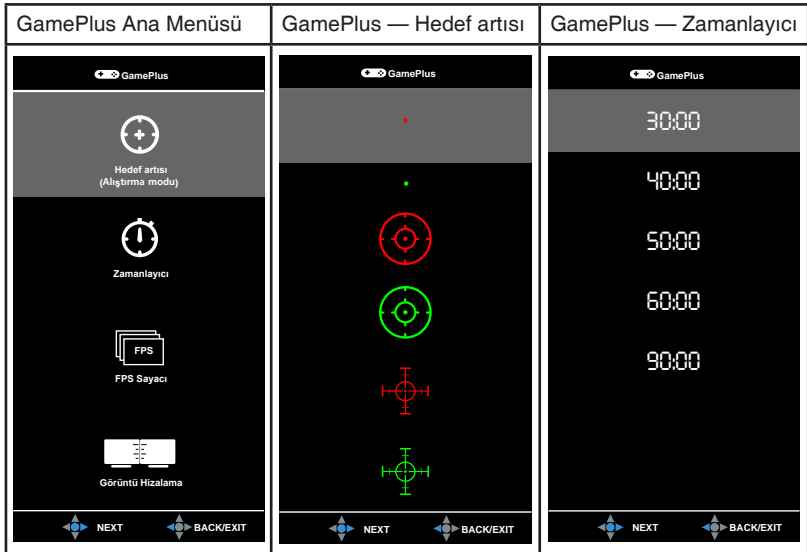

1.3.4 GameVisual İşlevi

GameVisual işlevi, farklı resim modları arasında güvenilir bir şekilde seçim yapmanıza yardım eder.

GameVisual'u etkinleştirmek için:

GameVisual hızlı erişim tuşuna sürekli basarak seçim yapın.

- **Manzara Modu:** Bu, manzara fotoğraflarının GameVisual™ Video Zeka Teknolojisi ile görüntülenmesi için en iyi seçimdir.
- **Yarış Modu:** Bu, yarış oyununun GameVisual™ Video Zeka Teknolojisi ile oynatılması için en iyi seçimdir.
- **Sinema Modu:** Bu, filmlerin GameVisual™ Video Zeka Teknolojisi ile oynatılması için en iyi seçimdir.
- **RTS/RPG Modu:** Bu, Gerçek Zamanlı Strateji (RTS)/Rol Oynama Oyununun (RPG) GameVisual™ Video Zeka Teknolojisi ile oynatılması için en iyi seçimdir.
- **FPS Modu:** Bu, Birinci Şahıs Nişancı oyununun GameVisual™ Video Zeka Teknolojisi ile oynatılması için en iyi seçimdir.
- **sRGB Modu:** Fotoğrafları ve grafikleri PC'lerden görüntülemek için bu en iyi seçimdir.
- **MOBA Mode:** Bu, çevrimiçi savaş meydanı çoklu oyuncu oyununun GameVisual™ Video Zeka Teknolojisi ile oynatılması için en iyi seçimdir.



-
- Yarış modunda, aşağıdaki işlev(ler) kullanıcı tarafından yapılandırılmaz: Renk Doygunluğu, Cilt Tonu, Netlik, ASCR.
 - sRGB modunda, aşağıdaki işlev(ler) kullanıcı tarafından yapılandırılmaz: Parlaklık, Kontrast, Renk Doygunluğu, Renk Sıcaklığı, Cilt Tonu, Netlik, ASCR.
 - MOBA modunda, aşağıdaki işlev(ler) kullanıcı tarafından yapılandırılmaz: Renk Doygunluğu, Cilt Tonu, Netlik, ASCR.
-

2.1 Monitör kolunu/tabanını monte etme

Monitör tabanını monte etmek için:

1. Monitörün ön kısmının bir masaya doğru bakmasını sağlayın.
2. Tabanı kola iliştin ve koldaki sekmenin tabandaki kanala uyduğundan emin olun.
3. Verilen vidayı sıkıştırarak tabanı kola sabitleyin.



Monitörün hasar görmesini önlemek için masanın yüzeyini yumuşak bir bez ile kapatmanızı öneririz.

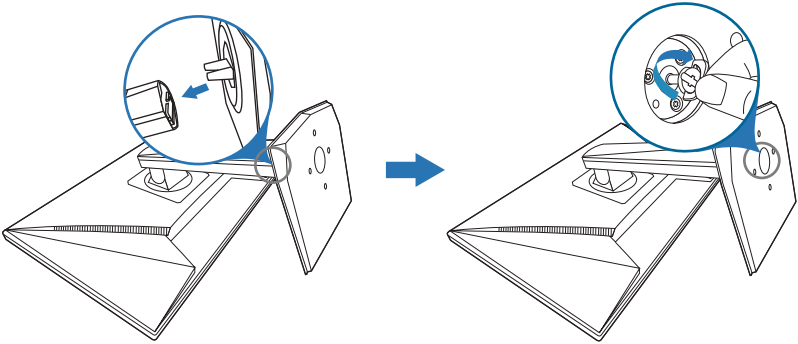

2.2 Monitörü ayarlama

- Optimum görüntüleme için, yüzünüzü monitöre tam çevirerek bakmanız önerilir, bu durumda monitörü sizin için en uygun olan açığa ayarlayın.
- Açığı değiştirdiğinizde monitörün düşmesini önlemek için stanttan tutun.
- Önerilen ayar açısı $+33^\circ$ ile -5° arasındır (eğim için)/ $+90^\circ$ ile -90° arasındır (salınım için)/ ± 130 mm (yükseklik ayarı için)/ 90° (dikey görünüm için).

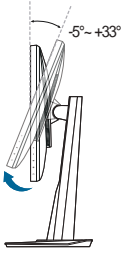

(Eğdirme)

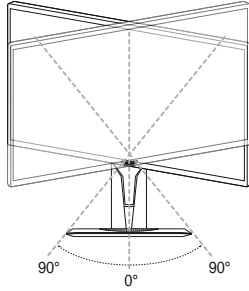

(Döner)

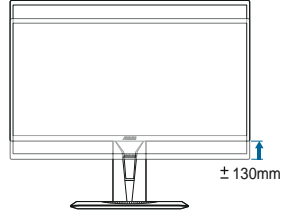

(Yükseklik ayarı)



Görüntüleme açısını ayarlarken monitörün hafif sallanması normaldir.

Monitörü döndürme

1. Monitörü en yüksek konuma kaldırın.
2. Monitörü azami açığa eğin.
3. İsteddiğiniz açığı elde etmek için monitörü çevirin.

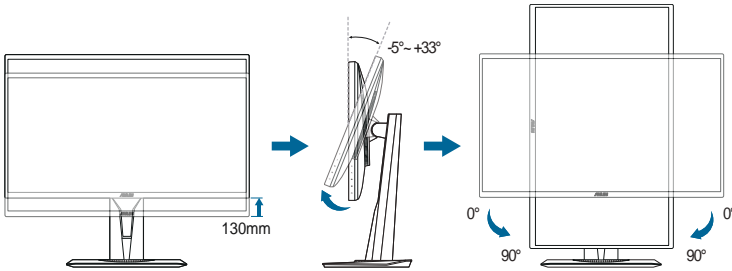

Görüntüleme açısını ayarlarken monitörün hafif sallanması normaldir.

2.3 Kolu sökme (VESA duvar montajı için)

Bu monitörün sökülebilir kolu/tabanı özellikle VESA duvara montaj için tasarlanmıştır.

Kolu/tabanı sökmek için:

Monitörün ön kısmının bir masaya doğru bakmasını sağlayın.

1. Monitörün ön kısmının bir masaya doğru bakmasını sağlayın.
2. Dört vida deliğindeki kauçukları çıkarın. (Şekil 1)
3. Tabanı çıkarın (Şekil 2).
4. Menteşedeki vidayı çıkarmak için bir tornavida kullanın (Şekil 3), ardından menteşeyi çıkarın.

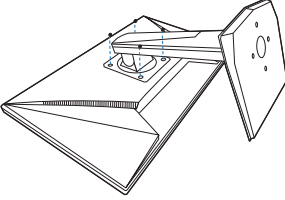

(Şekil 1)

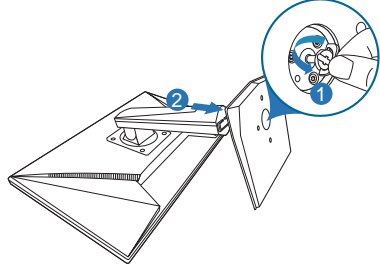

(Şekil 2)

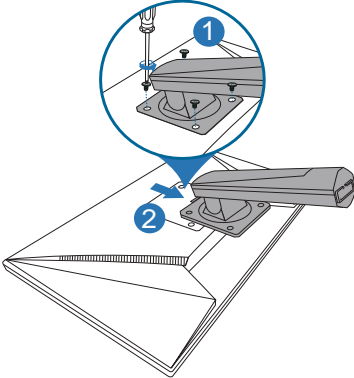

(Şekil 3)



Monitörün hasar görmesini önlemek için masanın yüzeyini yumuşak bir bez ile kapatmanızı öneririz.

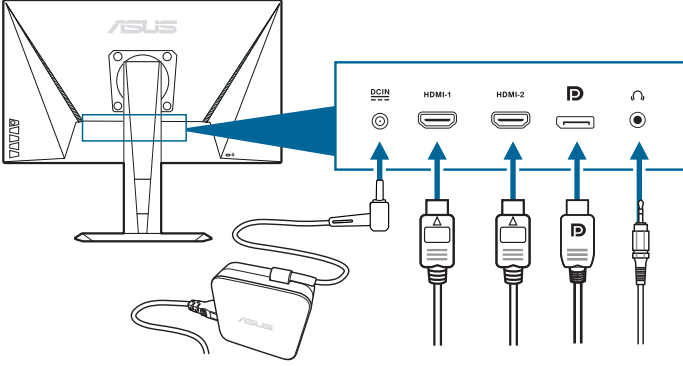

2.4 Kabloları bağlama

Kabloları aşağıdaki talimatlara göre bağlayın:



- **Güç kablosunu bağlamak için:**
 - a. Güç adaptörünü monitörün DC girişine sağlam bir şekilde bağlayın.
 - b. Güç kablosunun bir ucunu güç adaptörüne bağlayın ve diğer ucunu güç prizine bağlayın.
- **DisplayPort/HDMI kablosunu bağlamak için:**
 - a. DisplayPort/HDMI kablosunun bir ucunu monitörün DisplayPort/HDMI bağlantı noktasına takın.
 - b. DisplayPort/HDMI kablosunun diğer ucunu bilgisayarınızın DisplayPort/HDMI bağlantı noktasına bağlayın.
- **Kulaklığı kullanmak için:** HDMI veya DisplayPort sinyali beslendiğinde fiş türündeki ucu monitörün kulaklık jakına takın.









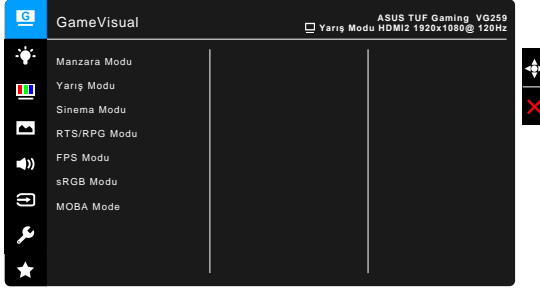







2.5 Monitörü açma

Güç düğmesine basın . Güç düğmesinin konumu için sayfa 1-2'ye bakın. Monitörün AÇIK olduğunu göstermek için güç göstergesi  beyaz yanar.

3.1 OSD (Ekran Üstü Görüntüsü) menüsü

3.1.1 Nasıl yeniden yapılandırılır



1. OSD menüsünü etkinleştirmek için  () düğmesine basın.
2. İşlevler arasında gezinmek için  () düğmesini yukarı/aşağı taşıyın. İstedığınız işlevi vurgulayın ve  () düğmesine basarak aktive edin. Eğer işlev bir alt menüde seçilirse, alt menü işlevlerinde gezinmek için  () düğmesini tekrar yukarı/aşağı taşıyın. İsteddiğiniz alt menü işlevini vurgulayın ve  () düğmesine basın veya  () düğmesini sağa taşıyarak aktive edin.
3. Seçilen işlevin ayarlarını değiştirmek için  () düğmesini yukarı/aşağı taşıyın.
4. OSD menüsünden çıkmak ve kaydetmek için,  düğmesine basın veya OSD menüsü kayboluncaya kadar  () öğesini sürekli olarak sola taşıyın. Diğer işlevleri ayarlamak için, adım 1-3'ü tekrarlayın.

3.1.2 OSD işlevi tanıtımı

1. GameVisual



Lütfen şuraya bakın "1.3.4 GameVisual İşlevi".

2. Mavi Işık Filtresi

Bu işlevde, mavi ışık filtre seviyesini ayarlayabilirsiniz.



- **Düzyey 0:** Değişiklik yok.
- **Düzyey 1-4:** Seviye artıçça, daha az mavi ışık yayılır. Mavi Işık Filtresi etkinleştirildiğinde, Yarış Modunun varsayılan ayarları otomatik olarak içeri aktarılacaktır. Düzyey 1 ila Düzyey 3 arasında, Parlaklık işlevi kullanıcı tarafından yapılandırılabilir. Düzyey 4 optimize edilen ayardadır. TUV Düşük Mavi Işık Sertifikasyonu ile uyumludur. Parlaklık işlevi kullanıcı tarafından yapılandırılmaz.



Lütfen göz gerginliğini gidermek için aşağıdakilere bakınız:

- Eđer kullanıcılar uzun saatler boyunca çalışıyorlarsa ekrandan uzak kalacakları bir süre olmalıdır. Bilgisayarda yaklaşık 1 saat sürekli çalıştıktan sonra kısa aralar (en az 5 dk) vermeniz önerilir. Kısa ve sık mola vermeniz tek bir uzun mola vermenizden daha etkilidir.
- Göz gerilimini ve gözlerde kuruluđu en düşük seviyeye çekmek için, kullanıcılar uzaktaki nesnelere odaklanarak gözünü düzenli olarak dinlendirmelidir.
- Göz egzersizleri göz geriliminin azaltılmasına yardım edebilir. Bu egzersizleri sık sık tekrarlayın. Eđer göz gerilimi devam ederse, lütfen bir hekim ile görüşün. Göz egzersizleri: (1) Sürekli yukarı ve aşağı bakın (2) Gözlerinizi yavaşça yukarı kaydırın (3) Gözlerinizi çaprazlama hareket ettirin.
- Yüksek enerjiye sahip mavi ışık göz gerilimine ve AMD'ye (Yaş İle İlgili Maküler Dejenerasyon) sebep olabilir. Mavi Işık Filtresi zararlı mavi ışığı %70 (maks.) azaltarak CVS (Bilgisayar görüşü Sendromu)'ndan kaçınmanızı sağlar.

3. Renk

Bu menüden istediğiniz bir renk ayarını ayarlayın.

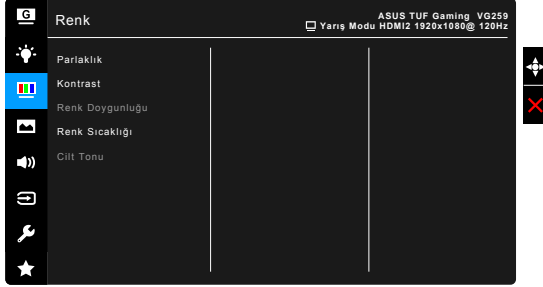

- **Parlaklık:** Ayar aralığı 0 ila 100 arasındadır.
- **Kontrast:** Ayar aralığı 0 ila 100 arasındadır.
- **Renk Doğunluğu:** Ayar aralığı 0 ila 100 arasındadır.
- **Renk Sıcaklığı:** Soğuk, Normal, Sıcak ve Kullanıcı Modundan oluşan 4 mod içerir.
- **Cilt Tonu:** Kırmızımsı, Doğal ve Sarımsı dahil olmak üzere üç renk modu içerir.

4. Resim

Bu menüden görüntü ile ilgili ayarı ayarlayın.



- **Netlik:** Ayar aralığı 0 ila 100 arasındadır.
- **Trace Free:** Monitörün yanıt verme süresini ayarlar.



ELMB etkinleştirildiğinde bu işlev kullanılamaz.

- **Görünüş Kontrolü:** En-boy oranını Tam veya 4:3 olarak ayarlar.



4:3 sadece giriş kaynağı 4:3 formatında iken vardır.

- **VividPixel:** Göritülenen resmin çıkış hattını genişletir ve ekranda yüksek kalitede görüntüler oluşturur.

- **ASCR:** ASCR (ASUS Akıllı Kontrast Oranı) işlevini açar/kapatır.
- **Adaptive-Sync/FreeSync:** Güç verimi için tipik içerik çerçevesine bağlı olarak ekran yenileme oranını dinamik olarak ayarlamak için Adaptive-Sync/FreeSync destekli* grafik kaynağına izin verir, kekelemeden ve düşük gecikmeli görüntü güncellemesi ile.



Adaptive-Sync/FreeSync'i aktive etmek için, ilk olarak ELMB işlevini kapatın.

* Adaptive-Sync/FreeSync sadece 48Hz ~ 144Hz aralığında aktive edilebilir.

* Desteklenen GPU'lar, minimum PC sistemi ve sürücü gereksinimleri için, lütfen GPU üreticileri ile temasa geçiniz.

- **ELMB:** ELMB (Extreme Low Motion Blur) işlevini açar/kapatır. Yenileme hızı 100Hz, 120Hz veya 144Hz olduğunda bu işlev kullanılabilir.



ELMB'yi etkinleştirmek için, ilk önce Adaptive-Sync/FreeSync işlevini kapatın.

- **Shadow Boost:** Koyu renk iyileştirme, bir görüntüdeki koyu tonları güçlendirmek için monitör gama eğrisini ayarlayarak, karanlık sahnelerin ve nesnelerin çok daha kolay görülmesini sağlar.



Bu işlev yalnızca Yarış, RTS/RPG, FPS veya sRGB modunda kullanılabilir.

5. Ses

Bu menüden ses ile ilgili ayarı ayarlayın.



- **Ses Düzeyi:** Ayar aralığı 0 ila 100 arasındadır.
- **Sessiz:** Monitör sesini açık ve kapalı arasında değiştirir.

6. Giriş Seçimi

Bu işlemdede, istediğiniz giriş kaynağını seçebilirsiniz.

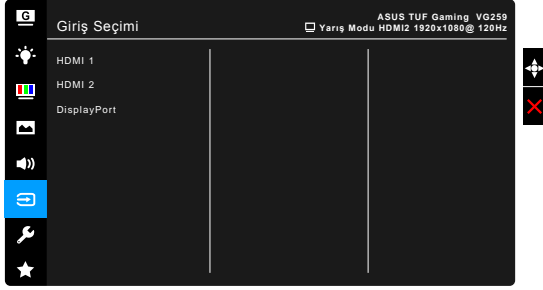

7. Sistem Kurulumu

Sistemi ayarlamanıza olanak sağlar.

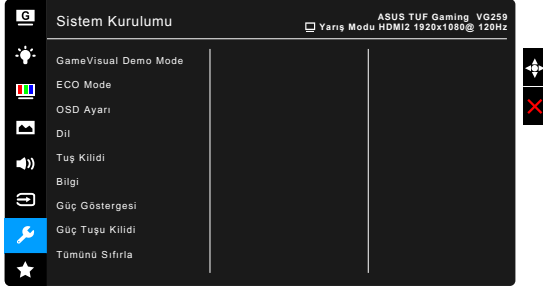

- **GameVisual Demo Mode:** GameVisual işlevi için demo modunu etkinleştirir.
- **ECO Mode:** Güç tüketimini azaltır.
- **OSD Ayarı:**
 - * OSD zaman aşımını 10 saniyeden 120 saniyeye ayarlar.
 - * DDC/CI işlevini etkinleştirir veya devre dışı bırakır.
 - * OSD arkaplanını opakdan şeffafa ayarlar.
- **Dil:** Seçebileceğiniz 21 dil vardır, bunlar İngilizce, Fransızca, Almanca, İtalyanca, İspanyolca, Flemenkçe, Portekizce, Rusça, Çekçe, Hırvatça, Lehçe, Romence, Macarca, Türkçe, Basitleştirilmiş Çince, Geleneksel Çince, Japonca, Korece, Tai dili, Endonezyaca, Farsça.
- **Tuş kilidi:** Tüm işlev tuşlarını devre dışı bırakmak için. Tuş kilitleme işlevini iptal etmek için **X** üzerine 5 saniyeden uzun basın.
- **Bilgi:** Monitör bilgisini gösterir.
- **Güç Göstergesi:** LED göstergesini açar/kapatır.
- **Güç Tuşu Kilidi:** Güç tuşunu etkinleştirir veya devre dışı bırakır.
- **Tümünü Sıfırla:** "Evet" varsayılan ayarları geri yüklemenize olanak sağlar.

8. MyFavorite

Tüm ayarları monitöre yükler/kaydeder.



3.2 Teknik özellikler özeti

Panel Türü	TFT LCD
Panel boyutu	24,5" (16:9, 62,2 cm) geniş ekran
Maks. Çözünürlük	1920 x 1080
Piksel aralığı	0,2832 mm x 0,2802 mm
Parlaklık (Tip.)	400 cd/m ²
Kontrast Oranı (Tip.)	1000:1
Kontrast Oranı (Maks.)	10000000:1 (ASCR açık iken)
Görüntüleme açısı (Y/D) CR > 10	178°/178°
Görüntüleme renkleri	16,7 M
Yanıt Süresi	3 ms (Griden Griye), 1ms MPRT
Renk sıcaklığı seçimi	4 renk sıcaklığı
Analog giriş	Hayir
Dijital giriş	HDMI x 2, DisplayPort v1.2 x 1,
Kulaklık jakı	Evet
Ses girişi	Hayir
Hoparlör (Yerleşik)	2 W x 2 Stereo, RMS
USB 3.0 portu	Hayir
Renkler	Siyah
Power LED'i	Beyaz (Açık)/Kehribar (Beklemede)
Eğdirme	+33° ~ -5°
Döner	+90° ~ -90°
Yükseklik ayarı	130 mm
VESA duvara montaj	100 x 100 mm
Kensington kilidi	Evet
Voltaj oranı	AC: 100 ~ 240 V DC: 19 V, 2,1A (AC adaptörü)
Güç tüketimi	Güç Açık: < 40 W, Beklemede: < 0,5 W, Güç Kapalı: < 0,5 W
Sıcaklık (Çalışma)	0°C~40°C
Sıcaklık (Çalışmıyorken)	-20°C~+60°C
Stand yokken Boyut (G x Y x D)	563 x 329 x 51 mm
Boyut (G x Y x D) stand ile	563 x 487 x 211 mm (en yüksek) 563 x 357 x 211 mm (en düşük) 664 x 415 x 221 mm (paket)
Ağırlık (Tahm.)	5,1 kg (Net); 2,9 kg (Stand yokken); 7,4 kg (Brüt)
Çoklu diller	21 dil (İngilizce, Fransızca, Almanca, İtalyanca, İspanyolca, Flemenkçe, Portekizce, Rusça, Çekçe, Hırvatça, Lehçe, Romence, Macarca, Türkçe, Basitleştirilmiş Çince, Geleneksel Çince, Japonca, Korece, Tai dili, Endonezyaca, Farsça)
Aksesuarlar	DisplayPort kablosu (isteğe bağlı), HDMI kablosu (isteğe bağlı), güç adaptörü, güç kablosu, hızlı başlat kılavuzu, garanti kartı

Uyum ve Standartlar

UL/cUL, CB, CE, ErP, FCC, CCC, CU, RCM, BSMI, VCCI, RoHS, J-MOSS, WEEE, Windows 7 & 8.1 & 10 WHQL, CEL, MEPS, PSE, UkrSEPRO, KCC, E-Standby, TUV-Flicker Free, TUV-Low Blue Light, ICES-3, Bilgisayar Geri Dönüşümü

***Teknik özellikler önceden bildirmeksizin değişikliğe tabidir.**

3.3 Dış Boyutlar

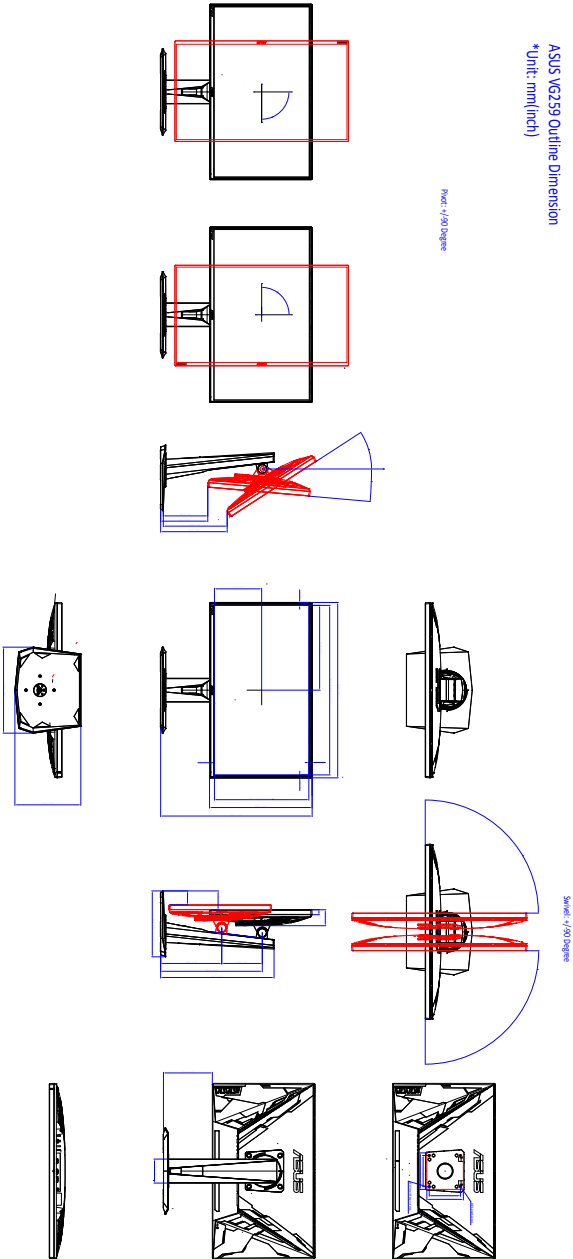

3.4 Sorun giderme (FAQ)

Sorun	Olası Çözüm
Güç LED AÇIK değil	<ul style="list-style-type: none">• Monitörün AÇIK modda olup olmadığını kontrol etmek için  düğmesine basın.• Güç kablosunun monitöre ve güç prizine doğru bağlanıp bağlanmadığını kontrol edin.
Güç LED'i kehribar yanar ve ekranda görüntü yoktur	<ul style="list-style-type: none">• Monitörün ve bilgisayarın AÇIK modda olup olmadığını kontrol edin.• Sinyal kablosunun monitöre ve bilgisayara doğru bağlanıp bağlanmadığından emin olun.• Sinyal kablosunu kontrol edin ve pimlerden hiçbirinin bükülmediğinden emin olun.• Bilgisayarın doğru çalışıp çalışmadığını kontrol etmek için kullanılabilir diğer monitöre bilgisayarınızı bağlayın.
Ekran görüntüsü çok açık veya koyu	<ul style="list-style-type: none">• OSD üzerinden Kontrast ve Parlaklık ayarlarını ayarlayın.
Ekran görüntüsü geri seker veya dalga modeli görüntüde bulunur	<ul style="list-style-type: none">• Sinyal kablosunun monitöre ve bilgisayara doğru bağlanıp bağlanmadığından emin olun.• Elektrik etkileşimine sebep olabilecek elektrikli cihazları taşıyın.
Ekran görüntüsünde renk defoları var (beyaz renk beyaz gibi görünmüyor)	<ul style="list-style-type: none">• Sinyal kablosunu kontrol edin ve pimlerden hiçbirinin bükülmediğinden emin olun.• OSD üzerinden Tüm Sıfırlama işlemlerini yürütün.• R/G/B renk ayarlarını yapın veya OSD üzerinden Renk Sıcaklığını seçin.

3.5 Desteklenen alıřtırma modu

özünürlük Frekansı	özünürlük Yenileme Oranı	Yatay
640x350	70Hz	31,469KHz
640x350	85Hz	37,861KHz
640x480	60Hz	31,469KHz
640x480	67Hz	35KHz
640x480	75Hz	37,5KHz
640x480	85Hz	43,269KHz
720x400	70Hz	31,469KHz
720x400	85Hz	37,927KHz
800x600	56Hz	35,156KHz
800x600	60Hz	37,897KHz
800x600	72Hz	48,077KHz
800x600	75Hz	46,875KHz
800x600	85Hz	53,674KHz
832x624	75Hz	49,725KHz
848x480	60Hz	31,02KHz
1024x768	60Hz	48,363KHz
1024x768	70Hz	56,476KHz
1024x768	75Hz	60,023KHz
1024x768	85Hz	68,677KHz
1152x864	75Hz	67,5KHz
1280x720	60Hz	44,444KHz
1280x720	60Hz	44,772KHz
1280x720	75Hz	56,456KHz
1280x768	60Hz	47,396KHz
1280x800	60Hz	49,306KHz
1280x800	60Hz	49,702KHz
1280x800	75Hz	62,795KHz
1280x960	60Hz	60KHz
1280x1024	60Hz	63,981KHz
1280x1024	75Hz	79,976KHz
1366x768	60Hz	47,712KHz
1440x900	60Hz	55,469KHz
1440x900	60Hz	55,935KHz
1440x900	75Hz	70,635KHz
1680x1050	60Hz	64,674KHz
1680x1050	60Hz	65,29KHz

Çözünürlük Frekansı	Çözünürlük Yenileme Oranı	Yatay
1920x1080	60Hz	66,587KHz
1920x1080	60Hz	67,5KHz
1920x1080	85Hz	95,43KHz
1920x1080*	100Hz	113,3KHz
1920x1080*	120Hz	137,2KHz
1920x1080* (DP)	144Hz	158,11KHz
640x480P (HDMI)	59,94/60Hz	31,469KHz/31,5KHz
720x480P (HDMI)	59,94/60Hz	31,469KHz/31,5KHz
720x576P (HDMI)	50Hz	31,25KHz
1280x720P (HDMI)	50Hz	37,5KHz
1280x720P (HDMI)	59,94/60Hz	44,955KHz/45KHz
1440x480P (HDMI)	59,94/60Hz	31,469KHz/31,5KHz
1440x576P (HDMI)	50Hz	31,25KHz
1920x1080P (HDMI)	50Hz	56,25KHz
1920x1080P (HDMI)	59,94/60Hz	67,433KHz/67,5KHz

Not: Uyumlu GPU grafik kartı ile birlikte ELMB veya 144Hz özelliğini etkinleştirmek için “**” zamanlamalarından birini seçmeniz gereklidir.

İmalatçı – Üretici Firma Bilgileri :

ASUSTeK COMPUTER INC.

Adres: No. 15, LI-TE RD., PEITOU, TAIPEI, 112, TAIWAN
Country/ Region: TAIWAN Manufacturer Tel: 886-2-2894-3447
www.asus.com7

İthalatçı Firma Bilgileri:

Penta Teknoloji Ürünleri Dağıtım Ticaret. A.Ş.

Organize Sanayi Bölgesi, NATO Yolu, 4. Cad. No:1 34775 Yukarı Dudullu, Ümraniye/
İSTANBUL, Tel: 0216 528 00 00

Koyuncu Elektronik Bilgi İşlemSist. San. ve Dış Tic. A.Ş.

Adres: Emek Mah. Ordu cad. No:18, Sarıgazi, Sancaktepe İstanbul
Tel/FAX: +90 216 528 88 88

Endeks Bilişim San ve Dış Tic A.Ş.

Adres: Yukarı Dudullu Mah. Necip Fazıl Bulv. Keyap Sit. G1 Blk.
No:115 Ümraniye/İstanbul
34775 TÜRKİYE, Tel: 90-216-523 35 70 (pbx)

Yetkili Servis ve Yedek Parça Temini:

ASUS Teknik Destek Merkezi – İSTANBUL

Adres: Alemdağ Caddesi. Masaldan İş Merkezi. No: 60 C Blok D1 Kısıklı Çamlıca/Üsküdar
İstanbul, Telefon: +90 216 524 30 00, destek@asus.com

Cihazın Kullanım Ömrü ve Kısıtlamalar:

Cihazın kullanım ömrü en az Türkiye Gümrük ve Ticaret bakanlığı mevzuatları çerçevesinde desteklenmektedir.

Bu ürün yalnızca kendi orijinal adaptörü ile çalıştırılmalıdır.

Bu Cihaz Türkiye alt yapısına ve Türkiye'de kullanıma uygundur.

Ürünün montajı kılavuzda belirtildiği şekilde kullanıcı tarafından yapılabilir.

Elektromanyetik uyumluluk ile ilgili yönergeleri sağlamaktadır ve uygunluk beyanını (DOC) kılavuzda bulabilirsiniz.

Teknik Özellikler:

Detaylı teknik özellikler için www.asus.com sitesinden bilgi alabilirsiniz.

Cihazın Kullanılması Planlanan Ülkeler:

TR BG DA RO NO RU FR HU EN UK

Cihaz:

AEEE Yönetmeliğine Uygundur.
EEE Yönetmeliğine Uygundur.

Enerji Tüketen Mallarda, Malın Enerji tüketimi açısından verimli kullanımına ilişkin bilgiler:

1. Satın almış olduğunuz ürünün ömür boyunca enerji tüketimi açısından verimli kullanımı için bakım hizmetlerinin yetkilendirilmiş sertifikalı elemanlarca yapılması, periyodik bakımlarının aksatılmaması gerekmektedir.
2. Cihazınızın bu kılavuzda belirtilen çevresel karakteristiklere uygun ortamlarda çalıştırılması gerekir.

Taşıma ve Nakliye sırasında dikkat edilecekler:

1. Ürünü paketlerken ürünün orijinal kutu ve paketleme malzemelerini kullanınız.
2. Araca indirme bindirme ve taşıma sırasında maksimum dikkat gösterilmelidir.
3. Nakliye sırasında ürünü sarsmayınız, darbe, nem, sıvı teması ve tozdan uzak tutunuz.

Bakım, Onarım ve Ürün Temizliğine ilişkin Bilgiler:

- Cihazı temizlerken kuru temiz bir bez kullanınız. Islak, nemli vb temastan uzak durunuz.
- Cihazın elektrik bağlantılarının tamamen sökülmüş olmasına dikkat ediniz.

Kullanım Hataları:

Uygunsuz Paketleme, Üründe çatlak ve kırık, Cihazın vidalarının sökülmesi, Ürün üzerindeki etiketlerin sökülmesi, Ürünün herhangi bir yerinde ezik, vuruş, çizik, Sağlıksız taşıma sırasında gelen arızalar, Elektronik parçalarla oynanması, değiştirilmesi, Yanık ve ıslı yongalar, Ürün üzerindeki herhangi bir parçanın hasar görmesi, Kabloların zarar görmesi, Seri numarasının değiştirilmesi oynanması, Ürünün herhangi bir yerini boyanması veya lekelenmesi, Doğal afetlerden kaynaklanan hasarlar, Aşırı sıcak, soğuk, rutubet ve tozlanma, Virüslerden dolayı oluşan her türlü problem, Elektrik şebekelerinden doğan tüm arızalar, Cihazın yüklü olan yazılımlarının servis dışında değiştirilmesi veya silinmesi, Ürün içine sıvı girmesi, Ürünün yetkili servis dışında müdahale görmesi.

Periyodik Bakım:

Normal ürün periyodik bakıma ihtiyacı olmamasına rağmen. Bir bakım söz konusu olduğunda yetkili servis ile görüşülmelidir.

Tüketici Seçimlik Hakları:

1)Garanti süresi, malın teslim tarihinden itibaren başlar ve 2 (iki) yıldır.

2)Malın bütün parçaları dahil olmak üzere tamamı garanti kapsamındadır.

3) Malın ayıplı olduğunun anlaşılması durumunda tüketici, 6502 sayılı Tüketicinin Korunması Hakkında Kanununun 11 inci maddesinde yer alan;

a- Sözleşmeden dönme,

b- Satış bedelinden indirim isteme,

c- Ücretsiz onarılmasını isteme,

ç- Satılanın ayıpsız bir misli ile değiştirilmesini isteme, haklarından birini kullanabilir.

4)Tüketicinin bu haklardan ücretsiz onarım hakkını seçmesi durumunda satıcı; işçilik masrafı, değiştirilen parça bedeli ya da başka herhangi bir ad altında hiçbir ücret talep etmeksizin malın onarımını yapmak veya yaptırmakla yükümlüdür. Tüketici ücretsiz onarım hakkını üretici veya ithalatçıya karşı da kullanabilir. Satıcı, üretici ve ithalatçı tüketicinin bu hakkını kullanmasından müteselsilen sorumludur.

5)Tüketicinin, ücretsiz onarım hakkını kullanması halinde malın;

İthalatçı tarafından bir raporla belirlenmesi durumlarında; tüketici malın bedel iadesini, ayıp oranında bedel indirimini veya imkân varsa malın ayıpsız misli ile değiştirilmesini satıcıdan talep edebilir. Satıcı, tüketicinin talebini reddedemez. Bu talebin yerine getirilmemesi durumunda satıcı, üretici ve ithalatçı müteselsilen sorumludur.

6)Malın tamir süresi 20 iş gününü, binek otomobil ve kamyonetler için ise 30 iş gününü geçemez. Bu süre, garanti süresi içerisinde mala ilişkin arzanın yetkili servis istasyonuna veya satıcıya bildirim tarihi, garanti süresi dışında ise malın yetkili servis istasyonuna teslim tarihinden itibaren başlar. Malın arızasının 10 iş günü içerisinde giderilememesi halinde, üretici veya ithalatçı; malın tamiri tamamlanıncaya kadar, benzer özelliklere sahip başka bir malı tüketicinin kullanımına tahsis etmek zorundadır. Malın garanti süresi içerisinde arızalanması durumunda, tamirde geçen süre garanti süresine eklenir.

7)Malın kullanma kılavuzunda yer alan hususlara aykırı kullanılmasından kaynaklanan arızalar garanti kapsamı dışındadır.

8)Tüketici, garantiden doğan haklarının kullanılması ile ilgili olarak çıkabilecek uyuşmazlıklarda yerleşim yerinin bulunduğu veya tüketici işleminin yapıldığı yerdeki Tüketici Hakem Heyetine veya Tüketici Mahkemesine başvurabilir.

9)Satıcı tarafından bu Garanti Belgesinin verilmemesi durumunda, tüketici Gümrük ve Ticaret Bakanlığı Tüketicinin Korunması ve Piyasa Gözetimi Genel

Garanti Şartları:

1. Garanti süresi, malın teslim tarihinden itibaren başlar ve 2 yıldır.
2. Malın bütün parçaları dahil olmak üzere tamamı garanti kapsamındadır.
3. Malın ayıplı olduğunun anlaşılması durumunda tüketici 6502 sayılı Tüketicinin Korunması Hakkında Kanununun 11 inci maddesinde yer alan;
 - Sözleşmeden dönme,
 - Satış bedelinden indirim isteme,
 - Ücretsiz onarılmasını isteme,
- Satılanın ayıpsız bir misli ile değiştirilmesini isteme, haklarından birini kullanabilir.
4. Tüketicinin bu haklardan ücretsiz onarım hakkını seçmesi durumunda satıcı: işçilik masrafı, değiştirilen parça bedeli ya da başka herhangi bir ad altında hiçbir ücret talep etmeksizin malın onarımını yapmak veya yaptırmakla yükümlüdür. Tüketici ücretsiz onarım hakkını üretici veya ithalatçıya karşı da kullanabilir. Satıcı, üretici ve ithalatçı tüketicinin bu hakkını kullanmasından müteselsilen sorumludur.
5. Tüketicinin ücretsiz onarım hakkını kullanması halinde malın;
 - Garanti süresi içinde tekrar arızalanması,
 - Tamiri için gereken azami sürenin aşılması,
 - Tamirinin mümkün olmadığı, yetkili servis istasyonu veya üretici tarafından bir raporla belirlenmesi durumunda; Tüketici malın bedel iadesini, ayıp oranında bedel indirimi veya imkân varsa malın ayıpsız misli ile değiştirilmesini satıcıdan talep edebilir. Satıcı tüketicinin talebini reddedemez. Bu talebin yerine getirilmemesi durumunda satıcı, üretici ve ithalatçı müteselsilen sorumludur.
6. Malın tamir süresi 20 iş gününü geçemez. Bu süre garanti süresi içerisinde mala ilişkin arızanın yetkili servis istasyonuna veya satıcıya bildiri tarihinde, garanti süresi dışında ise malın yetkili servis istasyonuna teslim tarihinden itibaren başlar. Malın arızasının 10 iş günü içinde giderilmemesi halinde, üretici, malın tamiri tamamlanıncaya kadar, benzer özelliklere sahip başka bir malı tüketicinin kullanımına tahsis etmek zorundadır. Malın garanti süresi içinde arızalanması durumunda, tamirde geçen süre garanti süresine eklenir.
7. Malın kullanma kılavuzunda yer alan hususlara aykırı kullanılmasından kaynaklanan arızalar garanti kapsamı dışındadır.
8. Tüketici garantiden doğan haklarının kullanılması ile ilgili olarak çıkabilecek uyuşmazlıklarda yerleşim yerinin bulunduğu veya tüketici işleminin yapıldığı yerdeki Tüketici Hakem Heyetine veya Tüketici Mahkemesine başvurabilir.
9. Satıcı tarafından bu garanti belgesinin verilmemesi durumunda, tüketici T.C. Ticaret Bakanlığı Tüketicinin Korunması ve Piyasa Gözetimi Genel Müdürlüğüne başvurabilir.

EU Uygunluk Beyan



Biz, bu imza altındaki

Üretici:

ASUSTeK COMPUTER INC.

Adres:

4F, No. 150, LI-TE Rd., PEITOU, TAIPEI 112, TAIWAN

Avrupa'daki Yetkili:

ASUS COMPUTER GmbH

Adres, ehir:

HARKORT STR. 21-23, 40880 RATINGEN

Ülke:

GERMANY

Aadaki ürünleri beyan ediyoruz:

Ürün ad:

LCD Monitor

Model ad:

VG259, VG259Q, VG259Q-P, VG259Q-J, VG259QE, VG259QG,
VG259QR, VG259QY, VG259QZ

Ek bilgi: ANNEX I

Yukarıda belirtilen beyan konusu birlik yasalarına göre uygundur:

EMC Direktif – 2014/30/EU

EN 55024:2010/A1:2015 , EN 55032:2012/AC:2013 , EN 61000-3-2:2014 , EN 61000-3-3:2013

Alçak gerilim Direktif – 2014/35/EU

EN60950-1:2006/A11:2009/A1:2010/A12:2011/A2:2013

Ekotasarm Direktif – 2009/125/EC

1275/2008/EC

RoHS Direktif – 2011/65/EU

2015/863/EU , EN 50581:2012

mza:

S.y. Shian, Ba yönetici/CEO

Sürüm yeri:

Taipei, Taiwan

Sürüm tarihi:

19/09/2019